



MAXNORM 12

MADE BY JDT



Anschlagmittel Güteklasse 12

Lifting equipment Grade 12

Aus bewährter Sicherheit wird MAXNORM 12

From proven safety to MAXNORM 12



MORE THAN CHAIN

Anschlagmittel Güteklasse 12 Lifting equipment Grade 12

Durch ihren leistungsfähigen Werkstoff wie auch ihr formvollendetes Design, stellen die JDT Anschlagmittel aus der **MAXNORM 12** Baureihe bei Einhaltung der wesentlichen Vorgaben der PAS 1061 eine innovative Güteklasse 12 dar. **MAXNORM 12** Produkte bestehen durch noch höhere Festigkeiten, verbesserte Temperaturbeständigkeit und ein erneut perfektioniertes Handling. Jegliche Komponenten der Serie sind ebenfalls hinsichtlich der Punkte Gewicht und Ergonomie optimiert worden. Auf den folgenden Seiten bieten wir Ihnen detaillierte Informationen zur aktuellen **MAXNORM 12** Produktreihe.

As a result of the company's efficient material as well as its perfectly shaped design, JDT lifting accessories in the **MAXNORM 12** series represent innovative grade 12 equipment that adheres to the fundamental requirements of PAS 1061. **MAXNORM 12** products win over their users through greater strength, improved resistance to temperature and re-perfected handling. Each component in the series has been similarly optimised in terms of weight and ergonomics. The following pages offer you detailed information concerning the current **MAXNORM 12** product series.

JDT Geschäftsfelder Business Units



Anschlagmittel MAXNORM 12 Güteklasse 12
Lifting Equipment MAXNORM 12 Grade 12



Anschlagmittel NORM 8 Güteklasse 8
Lifting Equipment NORM 8 Grade 8



Die stärksten Ketten der Welt
The most powerful chain worldwide



Anschlagmittel ENORM 10 Güteklasse 10
Lifting Equipment ENORM 10 Grade 10



Anschlagpunkte
Lifting Points



Automation – einfach und rentabel
Automation – simple and cost-effective

JDT More than chain

Seit 1819 setzen wir von JDT als Made-in-Germany-Unternehmen mit Leidenschaft auf höchste Produktqualität, Innovationskraft, maximale Leistungsfähigkeit, Verfügbarkeit und auf einen kundenorientierten Service in allen Geschäftsfeldern. Seit fast zwei Jahrhunderten verbessert JDT mit neuen Ideen und wegweisenden Erfindungen die Produktionsprozesse und Produkte – und das immer zum Nutzen der Kunden. Heute ist JDT mit rund 200 qualifizierten Mitarbeitern einer der weltweit führenden Hersteller kompletter Kettensysteme und Zubehör für Bergbau und Industrie sowie Systemintegrator von Robotern in der Industrieautomation. Das Fundament der Güte der JDT Produkte ist das Werkstoff- und Produktionswissen aus fast 200 Jahren. Auch in Zukunft werden wir unser ganzes Wissen, unsere Erfahrung und unser Können in den Dienst unserer Kunden stellen.

As a company that is proud to offer products that are Made in Germany, we at JDT have been passionately offering top quality products, innovation, performance, availability and customer-oriented service in all areas since 1819. For nearly two hundred years, JDT has been improving production processes and products with new ideas and groundbreaking inventions – always to the customer's benefit. Today, with around 200 qualified staff, JDT is one of the leading global manufacturers of complete chain systems and accessories for mining and industry, as well as a system integrator of robots in the field of industrial automation. Almost 200 years of expertise related to materials and production is the foundation for the quality behind JDT's products. In the future, we will continue to employ all of our expertise, experience and skill in the service of our customers.

MAXNORM 12 – die Produktreihe MAXNORM 12 – the product line

Rundstahlkette für Hebezwecke
Short link chains for lifting purposes

Aufhängeglieder/A + B-Aufhängeköpfe
Master links/A + B-master links

Hakenprogramm
Program of hooks

Verkürzungselemente/ Ersatzteile
Shortening assemblies/ Spare parts

Service
Service

Entsprechende Betriebs-/Montageanleitungen finden Sie im Internet (www.jdt.de) als >PDF-Datei< zum Download.
The corresponding operating-/assembly instructions can be found in internet (www.jdt.de) as >PDF-file< for download.

MAXNORM 12 – aus bewährter Sicherheit wird MAXNORM 12 MAXNORM 12 – from proven safety to MAXNORM 12

Als Hersteller bietet JDT mit **MAXNORM 12** eine komplett in Deutschland produzierte Produktreihe der Güteklasse 12 an, die nicht nur wesentliche Anforderungen in Anlehnung nach PAS 1061 erfüllt, sondern diese teilweise sogar noch übersteigt (z. B. Tieftemperaturzähigkeit bis -60° C).

As the manufacturer, JDT offers a grade 12 product series that is fully 'Made in Germany': the **MAXNORM 12**. This series does not only fulfill all essentials of the technical requirements based on PAS 1061, in part it also exceeds them (e.g. low temperature toughness down to -60° C).

Gesamtgewichte 4-strängige Gehänge mit Gabelkopfhaken und Nutzlänge 3 m
Overall weight 4-leg chain sling with a clevis sling hook and an effective length of 3 m

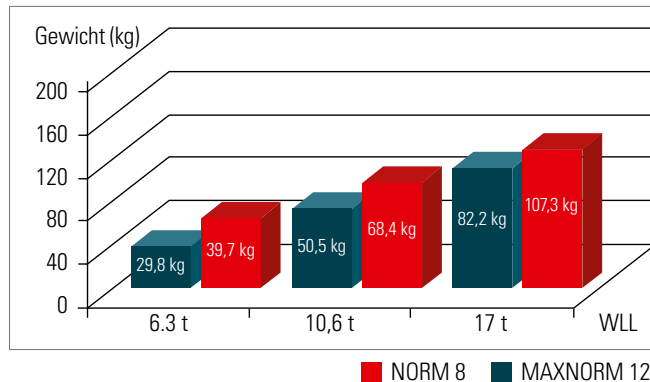

Tragfähigkeit (WLL) – Vergleich der Güteklassen 8, 10 und 12 Nenngröße 13
Working Load Limit (WLL) – Comparison between grades 8, 10 and 12 nominal size 13

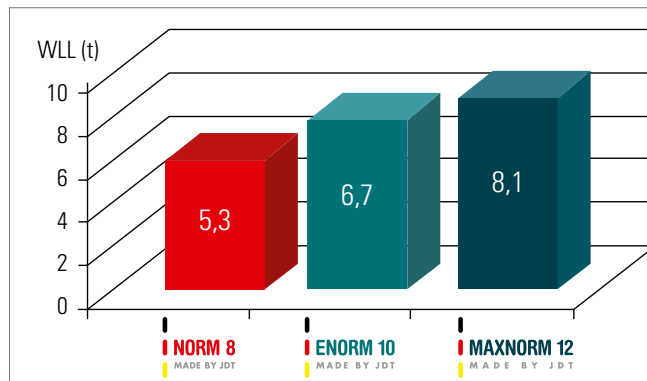

With 'D3' (the manufacturer's stamp of the Accident Insurance and Prevention Association's testing and certification centre), JDT has introduced these extremely powerful and safe products into the international market in 2014.

In order to identify a **MAXNORM 12** lifting chain we designed tags formed as a Roman 12, XII. In addition to the directions for use and WLL it is also a device for simply measuring the pitch and diameter of the chain.

Mit der Herstellerstempelung „D3“ der Prüf- und Zertifizierungsstelle der Berufsgenossenschaft führte JDT diese extrem leistungsfähigen und sicheren Produkte 2014 in den internationalen Markt ein.

Um eine **MAXNORM 12** Anschlagkette leicht zu erkennen, haben wir den Tragfähigkeitsanhänger in Form einer römischen 12, XII, gestaltet. Außer den Anwendungshinweisen und der Tragfähigkeit dient dieser auch als einfache Messvorrichtung für die Teilung und den Durchmesser der Kette.

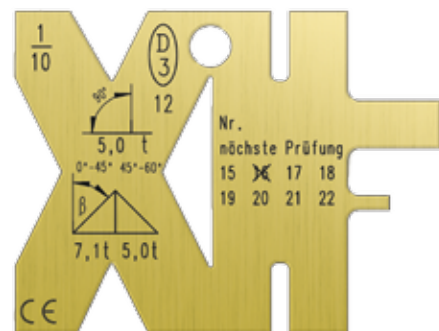

Hinweis: MAXNORM Anschlagmittel dürfen nicht zusammen mit Produkten anderer Güteklassen und/oder anderer Hersteller verbaut werden.

Attention: MAXNORM lifting equipment cannot be assembled with products other than grade 12 and/or products from other manufacturers.



MAXNORM 12 – höchste Festigkeit bei maximaler Zähigkeit MAXNORM 12 – high strength and high toughness

Die Zähigkeit, die Widerstandsfähigkeit eines Werkstoffes gegen Bruch oder Rissausbreitung, in der Praxis der Widerstand gegen Schlag- oder Kerbbelastung, spielt gerade für extrem niedrige Einsatztemperaturen eine erhebliche Rolle.

Weist schon die Kette für JDT's Güteklasse 8 **NORM 8** höhere Zähigkeiten auf als manche Ketten der Güteklasse 10 anderer Hersteller, so überzeugt die Zähigkeit der **MAXNORM 12** Kette gerade im Tieftemperaturbereich.

Während die Zähigkeit die wichtige Eigenschaft im Niedrigtemperaturbereich ist, stellt bei höheren Temperaturen die Tragfähigkeit die Grenzen der Belastung dar. Auch bei diesen höheren Temperaturen zeigt die **MAXNORM 12** Kette hervorragende Eigenschaften: Während die Tragfähigkeit zu 100 % bis zu 200° C und zu 90 % bis 250° C gewährleistet ist (entsprechend der EN818 und der PAS 1061), muss die Tragfähigkeit bei Temperaturen bis 300° C nur auf 75 % gesenkt werden, im Gegensatz zu 60 % bei anderen Herstellern.

Nach Erkalten der Kette auf Raumtemperatur ist die **MAXNORM 12** Anschlagkette wieder zu 100 % belastbar. Eine zusätzliche Codierung zwecks Ablegereife ist bei **MAXNORM 12** nicht notwendig. Trotz dieser eindrucksvollen Fähigkeiten ist die **MAXNORM 12** Kette relativ gesehen ein Leichtgewicht: Die Güteklasse 12 ist eine der leichtesten Ketten weltweit.

The toughness, i.e. the resistance of a material to breaking or the crack propagation, (in practice, the resistance to shock or notch stress) plays an important role, especially in extremely low working temperatures.

The **NORM 8** chain for JDT's grade 8 has a higher toughness than many other chains from other manufacturers with the grade 10. As such, the toughness of the **MAXNORM 12** chain convinces especially with its low temperature ranges.

Whereas toughness is an important property in the low temperature range, the working load limit restricts lifting capacity at high temperatures. Even in these high temperatures, the **MAXNORM 12** chain features outstanding characteristics: Although the working load limit is guaranteed to 100 % (up to 200° C) and to 90 % (up to 250° C) (according to EN818 and PAS 1061), the working load limit in temperatures up to 300° C only has to be lowered to 75 %. This is in contrast to 60 % as in the case of other manufacturers.

Once the chain has cooled down to room temperature, the **MAXNORM 12** chain can be used again at 100 %. An additional encoding for the purpose of discarding the chain is not necessary with **MAXNORM 12**. Despite these impressive assets the **MAXNORM 12** is lightweight in relative terms: **MAXNORM 12** is one of the world's lightest chain.

Diagramm: Zähigkeiten zwischen -60° und +40° Celsius
Diagram: Toughness between -60° and +40° Celsius

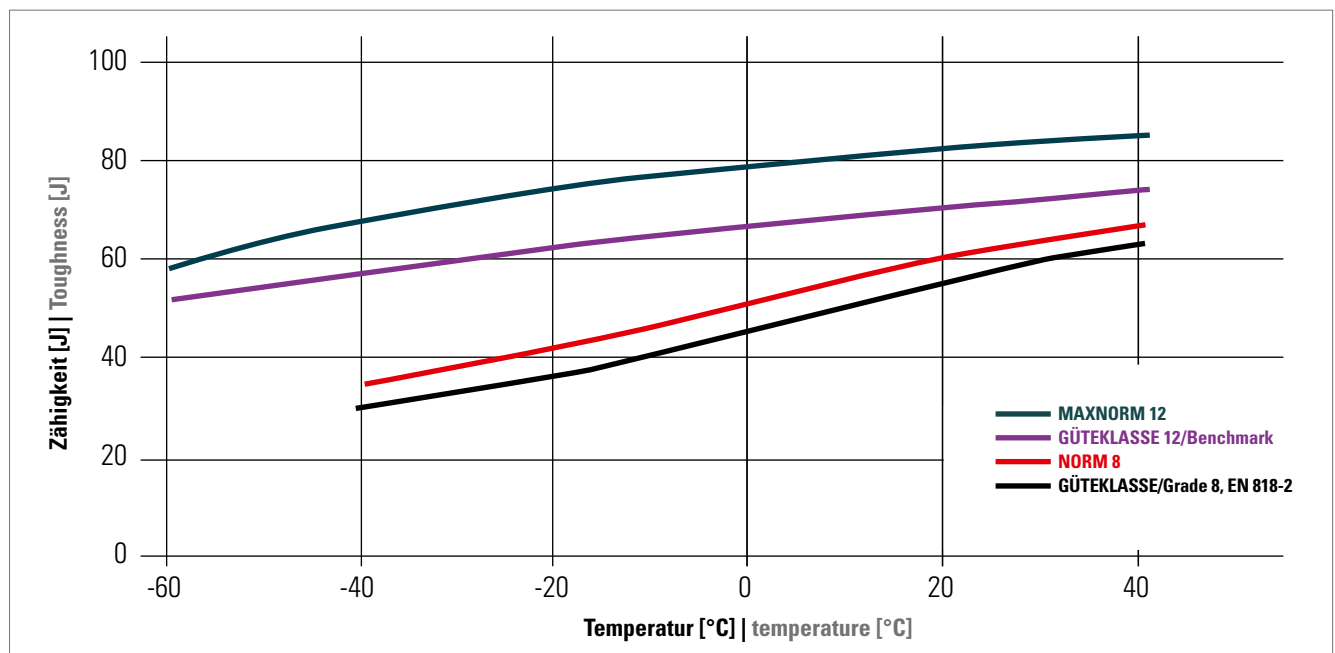

In dieser Grafik werden die Zähigkeiten in Abhängigkeit zur Einsatztemperatur dargestellt. Je höher die Zähigkeit, desto unempfindlicher ist das Material gegen die Kerbbelastung.

This graph shows the toughness depending on the operating temperature. The higher the toughness, the lower is the susceptibility of the material to notch impact.

MAXNORM 12 – Güteklasse 12

MAXNORM 12 – Grade 12

Ringkette | Chain sling with terminal link



R 1

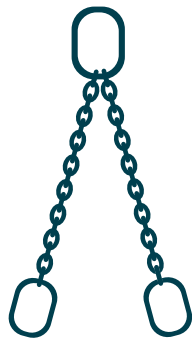

R 2

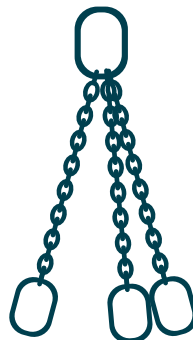

R 3

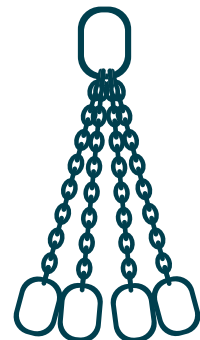

R 4

Hakenkette | Chain sling with hook



H 1

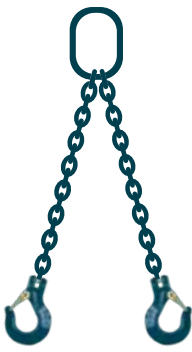

H 2

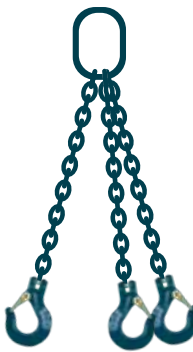

H 3

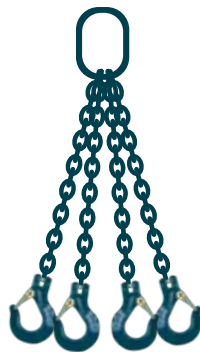

H 4

Hakenkette mit Verkürzung | Chain sling with hook and shortener

Verkürzung ist wahlweise mit Verkürzungsklaue MVK oder Verkürzungshaken MVH/MVHF lieferbar.

Shortening is optional, can be delivered with an MVK shortening clutch or an MVH/MVHF shortening hook!



HV 1



HV 2



HV 3



HV 4

Kranzkette | Endless chain sling



K 11



K 12

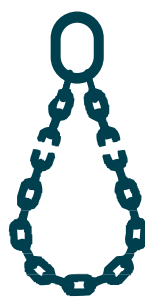

K 13



K 22



K 23

MAXNORM 12 – Güteklasse 12 MAXNORM 12 – Grade 12

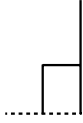
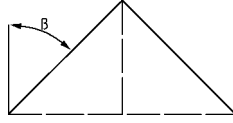
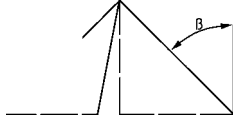

Tragfähigkeiten Güteklasse 12 | Working load limits Grade 12

	1-strängig 1-leg	2-strängig 2-leg		3-/4-strängig 3-/4-leg	
Kettengehänge Chain sling					
Neigungswinkel Inclination angle	0°	0° – 45°	45° – 60°	0° – 45°	45° – 60°
Nenngröße nominal size	Tragfähigkeit WLL				
Ø mm	t	t	t	t	t
8 × 24	3,0	4,25	3,0	6,3	4,5
10 × 30	5,0	7,1	5,0	10,6	7,5
13 × 39	8,1	11,3	8,1	17,0	12,0
Faktor factor	1,0	1,4	1,0	2,1	1,5

Bei unsymmetrischer Belastung sind die Tragfähigkeiten um 50 % zu reduzieren.

In the case of asymmetric loads, working load limit is to be reduced by 50 %.

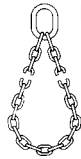
Tragfähigkeiten Güteklasse 12 | Working load limits Grade 12

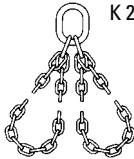
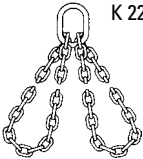
	K 11		K 13		K 12		K 23		K 22	
Kranzkette Endless chain sling										
Neigungswinkel Inclination angle	0° – 45°		45° – 60°		0° – 45°		45° – 60°			
Nenngröße nominal size	Tragfähigkeit WLL									
Ø mm	t	t	t	t	t	t	t	t	t	t
8 × 24	4,8	3,3	2,4	5,1	3,6					
10 × 30	8,0	5,5	4,0	8,5	6,0					
13 × 39	13,0	8,9	6,5	13,8	9,7					
Faktor factor	1,6	1,1 (1,4)*	0,8 (1)*	1,7 (2,1)*	1,2 (1,5)*					

* Bei zweckbestimmtem Gebrauch – ohne Schnürgang, keine scharfen Kanten etc. – siehe WLL Tabelle oben Anschlagkette.

* In the event of appropriate usage – not with choke hitch, no sharp edges etc. – see WLL table above chain sling.

MAXNORM 12 – Güteklasse 12

MAXNORM 12 – Grade 12

Rundstahlketten für Hebezwecke

Short link chains for lifting purposes



Bezeichnung Code	Nenngröße nominal size mm	Tragfähigkeit WLL t	Prüfkraft MPF kN	Bruchkraft BF kN	Gewicht weight kg/m	Artikel-Nr. ident no.
MAXNORM K 8	8 × 24	3,0	73,5	118	1,6	0312108003
MAXNORM K 10	10 × 30	5,0	123,0	196	2,6	0312110003
MAXNORM K 13	13 × 39	8,1	199,0	318	4,1	0312113003

Zulässige Tragfähigkeiten bei unterschiedlichen Kettentemperaturen
Allowed working load limits for different chain temperature

- 60° C	bis to 200° C	100 %
200° C	bis to 250° C	90 %
250° C	bis to 300° C	75 %

Nach Erkalten der Kette auf Raumtemperatur ist die MAXNORM 12 Anschlagkette wieder zu 100 % belastbar.

Once the MAXNORM 12 - chain has cooled down to room temperature it can be again used at 100 %.



Produktvorteile **MAXNORM 12**

- » Die Bruchkraft der **MAXNORM 12** liegt bis zu 25 % höher als die der GK10 und sogar bis zu 60 % höher als die der GK8
- » Eine der weltweit leichtesten Ketten der Güteklasse 12
- » Tieftemperaturzähigkeit bis -60° C
- » Die Oberfläche aller Produkte ist pulverbeschichtet im Farbton Ozeanblau
- » Einfache Bedienbarkeit und optimierte Lebensdauer
- » 100 % Made in Germany

Product advantages **MAXNORM 12**

- » The breaking strength of **MAXNORM 12** is up to 25 % higher than that of grade 10 and even up to 60 % higher than that of grade 8
- » One of the world's lightest chains in grade 12
- » Low temperature toughness down to -60° C
- » The surface of all products is powder coated in the shade 'Ocean blue'
- » Easy to use and optimised service life
- » 100 % Made in Germany

MAXNORM 12 – Güteklasse 12 MAXNORM 12 – Grade 12

Aufhängeglieder passend zum Gabelverbinder
Master links for eye-connector

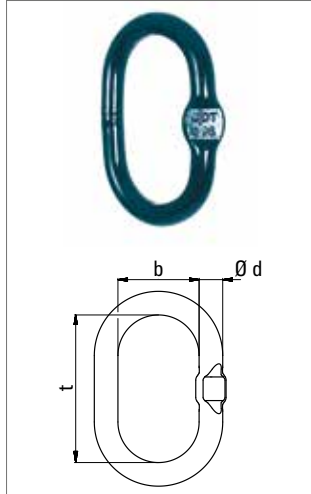

für 1-strängige Kettengehänge
for single-leg chain slings

Bezeichnung Code	Tragfähigkeit WLL		Ø d	t	b	Gewicht weight	Artikel-Nr. ident no.
	t						
MA 1 - 8	3,0		18	135	75	0,9	0322418000
MA 1 - 10	5,0		22	160	90	1,5	0322422000
MA 1 - 13	8,1		26	180	100	2,4	0322426000

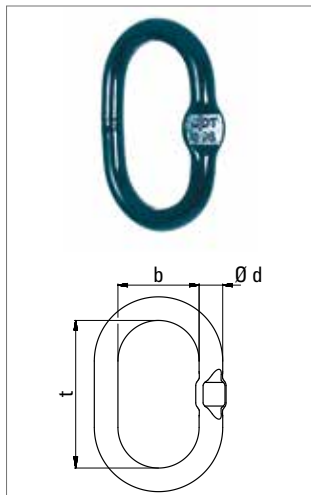

für 2-strängige Kettengehänge
for two-leg chain slings

Bezeichnung Code	Tragfähigkeit WLL		Ø d	t	b	Gewicht weight	Artikel-Nr. ident no.
	0° – 45°	45° – 60°					
	t	t					
MA 2 - 8	4,25	3,0	22	160	90	1,5	0322422000
MA 2 - 10	7,1	5,0	26	180	100	2,4	0322426000
MA 2 - 13	11,3	8,1	32	200	110	3,9	0322432000

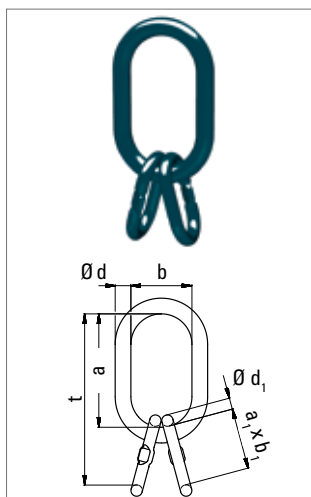

für 3-/4-strängige Kettengehänge
for three- or four-leg chain slings

Bezeichnung Code	Tragfähigkeit WLL		Ø d	a	b	Ø d ₁	a ₁	b ₁	t	Gewicht weight	Artikel-Nr. ident no.
	0° – 45°	45° – 60°									
	t	t									
MA 4 - 8	6,3	4,5	26	180	100	18	85	40	265	3,6	0322608000
MA 4 - 10	10,6	7,5	32	200	110	22	115	50	315	6,1	0322610000
MA 4 - 13	17,0	12,0	36	260	140	26	140	65	400	10,0	0322613000

MAXNORM 12 – Güteklasse 12

MAXNORM 12 – Grade 12

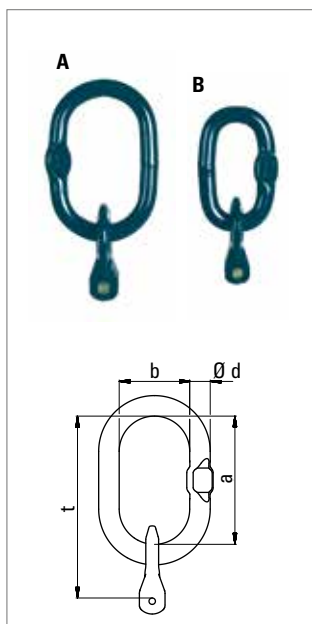

A + B Aufhängeköpfe mit Gabelverbinder

A + B Master links with eye-connector

Bezeichnung Code	Tragfähigkeit WLL		Ø d mm	a mm	b mm	t mm	Gewicht weight kg	Artikel-Nr. ident no.
	t	t						
MAGV 1 - 8	3,0		18	135	75	185	1,3	0322108000
MAGV 1 - 10	5,0		22	160	90	223	2,1	0322110000
MAGV 1 - 13	8,1		26	180	100	258	3,7	0322113000
MBGV 1 - 8	3,0		18	85	40	135	1	0322808000
MBGV 1 - 10	5,0		22	115	50	178	1,7	0322810000
MBGV 1 - 13	8,1		26	140	65	218	3,2	0322813000

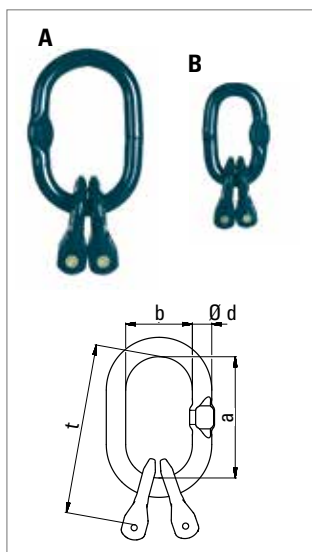

Bezeichnung Code	Tragfähigkeit WLL		Ø d mm	a mm	b mm	t mm	Gewicht weight kg	Artikel-Nr. ident no.
	0° – 45°							
	t	t						
MAGV 2 - 8	4,25	3,0	22	160	90	210	2,2	0322208000
MAGV 2 - 10	7,1	5,0	26	180	100	243	3,6	0322210000
MAGV 2 - 13	11,3	8,1	32	200	110	278	6,5	0322213000
MBGV 2 - 8	4,25	3,0	18	85	40	135	1,3	0322908000
MBGV 2 - 10	7,1	5,0	22	115	50	178	2,3	0322910000
MBGV 2 - 13	11,3	8,1	26	140	65	218	4,5	0322913000

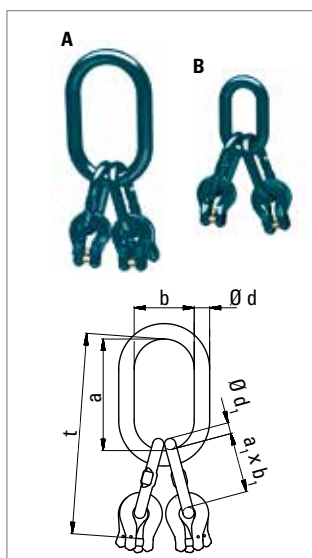

Bezeichnung Code	Tragfähigkeit WLL		Ø d mm	a mm	b mm	Ø d ₁ mm	a ₁ mm	b ₁ mm	t mm	Gewicht weight kg	Artikel-Nr. ident no.
	0° – 45°										
	t	t									
MAGV 4 - 8	6,3	4,5	26	180	100	18	85	40	315	5,2	0322308000
MAGV 4 - 10	10,6	7,5	32	200	110	22	115	50	378	8,5	0322310000
MAGV 4 - 13	17,0	12,0	36	260	140	26	140	65	478	15,2	0322313000
MBGV 4 - 8	6,3	4,5	22	115	50	18	85	40	250	3,7	0323008000
MBGV 4 - 10	10,6	7,5	26	140	65	22	115	50	318	6,5	0323010000
MBGV 4 - 13	17,0	12,0	32	150	70	26	140	65	368	11,9	0323013000

MAXNORM 12 – Güteklasse 12 MAXNORM 12 – Grade 12

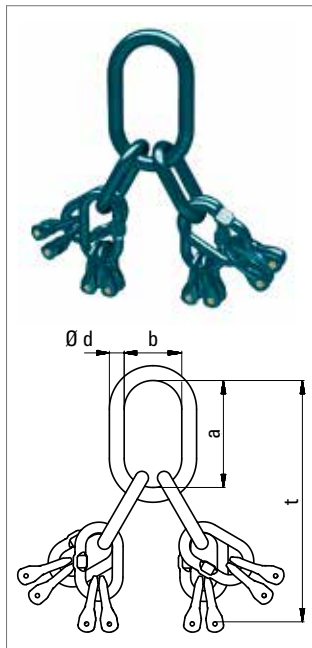

Sonderaufhängekopf
Special master links

Bezeichnung Code	Tragfähigkeit WLL		Ø d	a	b	t	Gewicht weight	Artikel-Nr. ident no.
	0°–45°	45°–65°						
	t	t						
MSAVKE 3/4 - 8	6,3	4,5	26	180	100	400	8,9	0322708000
MSAVKE 3/4 - 10	10,6	7,5	32	200	110	493	15,3	0322710000
MSAVKE 3/4 - 13	17,0	12,0	36	260	140	618	28,0	0322713000

Diese Ausführung ist verwendbar mit MVK oder MVH/MVHF für 3-/4-strängige Kettengehänge, bei denen jeder Strang verkürzbar sein soll.

This master link is suitable with MVK or MVH/MVHF for three- or four-leg chain slings, where every chain leg has to be shortable.

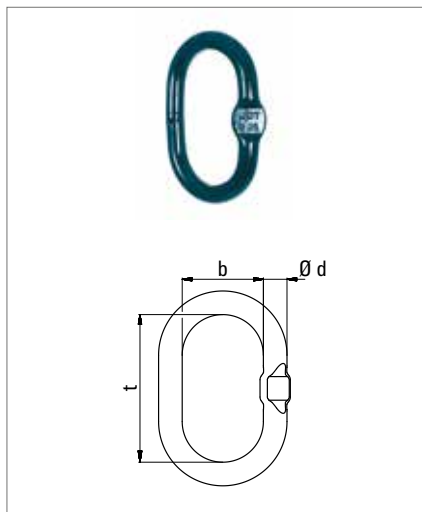

B-Glied
Joining link

Bezeichnung Code	Tragfähigkeit WLL	Ø d	t	b	Gewicht weight	Artikel-Nr. ident no.
	t					
MB - 18	4,25	18	85	40	0,6	0322518000
MB - 22	7,1	22	115	50	1,1	0322522000
MB - 26	11,3	26	140	65	1,9	0322526000
MB - 32	17,0	32	150	70	2,9	0322532000

Verbindungselemente
Connecting assemblies

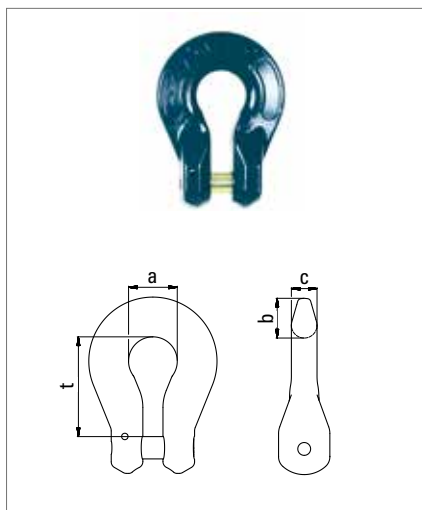

Gabelverbinder
Eye-Connector

Bezeichnung Code	Tragfähigkeit WLL	a	b	c	t	Gewicht weight	Artikel-Nr. ident no.
	t						
MGV - 8	3,0	25	22	13	50	0,36	0352608000
MGV - 10	5,0	31	25	16	63	0,60	0352610000
MGV - 13	8,1	38	31	20	78	1,3	0352613000

MAXNORM 12 – Güteklasse 12

MAXNORM 12 – Grade 12

Hakenprogramm
Program of hooks

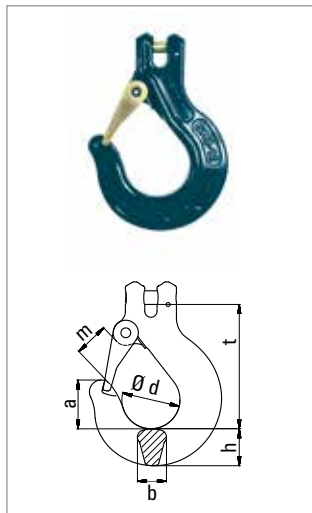

Gabelkopfhaken – Kompakt
Clevis sling hook – Compact

Bezeichnung Code	Tragfähigkeit WLL t	a mm	b mm	Ø d mm	h mm	m mm	t mm	Gewicht weight kg	Artikel-Nr. ident no.
MGH - 8	3,0	52	27	54	32	38	123	1,5	0364008000
MGH - 10	5,0	67	32	70	36	47	146	2,5	0364010000
MGH - 13	8,1	62	37	74	47	51	158	4,0	0364013000

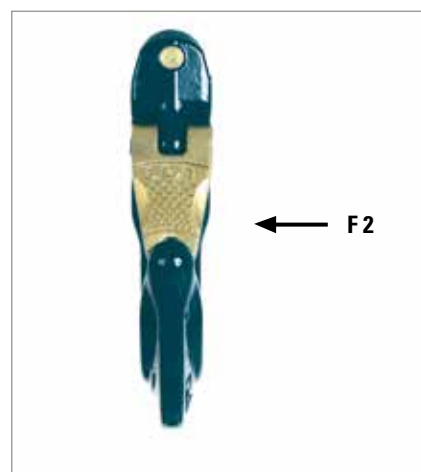

JDT-Haken sind so konstruiert, dass bei einer Überlastung der Haken nicht schlagartig bricht. Das Hakenmaul öffnet sich sichtbar.

- » Fertigungs- und Prüfvorschriften DIN 1677-2
- » Die Kräfte F 1 + F 2 müssen min. 300kg betragen oder 10 % der Tragfähigkeit des Hakens.

JDT-hooks are designed in such a way that in the case of overload they do NOT break brittle, but hook opening visually increases.

- » Manufacturing and testing specification DIN 1677-2
- » Both forces F 1 + F 2 must have min. 300kgs or 10 % of the WLL of the hook.

MAXNORM 12 – Güteklasse 12 MAXNORM 12 – Grade 12

Verkürzungselemente DIN 5692
Shortening assemblies DIN 5692

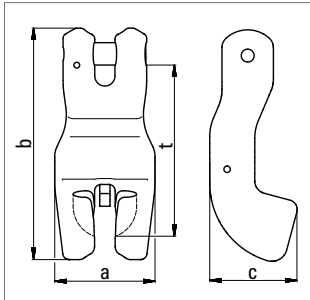

Verkürzungsklaue
Shortening clutch

Bezeichnung Code	Tragfähigkeit WLL	a	b	c	t	Gewicht weight	Artikel-Nr. ident no.
	t						
MVK - 8	3,0	56	121	45	91	0,85	0372908000
MVK - 10	5,0	62	142	58	106	1,4	0372910000
MVK - 13	8,1	78	180	68	137	2,7	0372913000

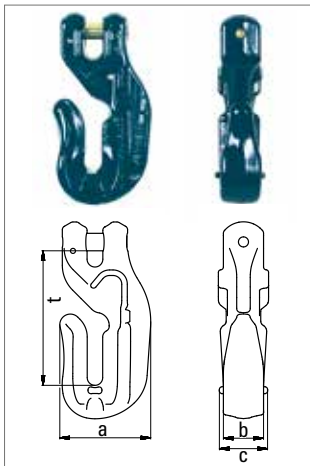

Verkürzungshaken ohne Falle
Clevis shortening

Bezeichnung Code	Tragfähigkeit WLL	a	b	c	t	Gewicht weight	Artikel-Nr. ident no.
	t						
MVH - 8	3,0	58	28	34	90	0,76	0373108100
MVH - 10	5,0	77	32	40	98	1,3	0373110100
MVH - 13	8,1	91	40	48	134	2,9	0373113100

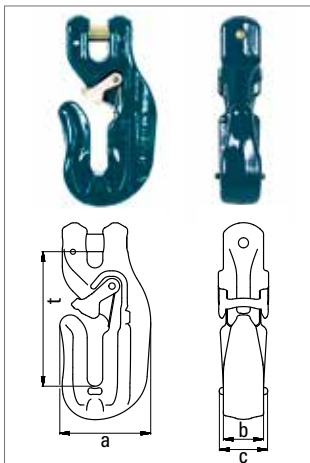

Verkürzungshaken mit Falle
Clevis shortening with lock

Bezeichnung Code	Tragfähigkeit WLL	a	b	c	t	Gewicht weight	Artikel-Nr. ident no.
	t						
MVHF - 8	3,0	58	28	34	90	0,78	0373108000
MVHF - 10	5,0	77	32	40	98	1,3	0373110000
MVHF - 13	8,1	91	40	48	134	2,9	0373113000

MAXNORM 12 – Güteklasse 12

MAXNORM 12 – Grade 12

Ersatzteilgarnituren

Spare parts



Falle-Feder-Spiralspannstift für MGH
Latch-spring-spiral pin for MGH

Montage-Video auf www.jdt.de
Assembly Video on www.jdt.de

Bezeichnung Code	Gewicht weight kg	Artikel-Nr. ident no.
MFFSG - 8	0,09	0394510000
MFFSG - 10	0,17	0394513000
MFFSG - 13	0,29	0394516000



Bolzen und Spannstift für Gabelköpfe
Bolt and clamping sleeve for clevis-head

Bezeichnung Code	Bolzen bolt mm	Spannstift clamping sleeve mm	Gewicht weight kg	Artikel-Nr. ident no.
MBS - 8	10,6 x 40	3 x 22	0,09	0395308000
MBS - 10	13,4 x 48	4 x 30	0,17	0395310000
MBS - 13	17,4 x 60,2	5 x 35	0,29	0395313000



Falle-Feder-Spiralspannstift für MVHF
Latch-spring-spiral pin for MVHF

Bezeichnung Code	Gewicht weight kg	Artikel-Nr. ident no.
MFFSV - 8	0,02	0395508000
MFFSV - 10	0,02	0395508000
MFFSV - 13	0,03	0395513000

Unser Service – Ihre Sicherheit Our service – your safety

Sie haben ein Problem, wir helfen Ihnen bei der Lösung. Nutzen Sie unser fundiertes Wissen zu Ihrem Vorteil.

If you have a problem, we will help you with a solution. Use our knowledge to your advantage.

Schulung Training



Unsere Schulungen bei JDT vermitteln fundierte Kenntnisse im richtigen Umgang mit Anschlagmitteln.

Our training sessions at JDT give you solid knowledge of the right way to handle lifting equipment.

Beratung Advice



Die in Ihrem Hause aufgenommenen Probleme und Wünsche werden bei JDT in Lösungsvorschläge umgesetzt.

The problems and requirements that you record are transformed into suggested solutions at JDT.

Sonderkonstruktionen Special equipment

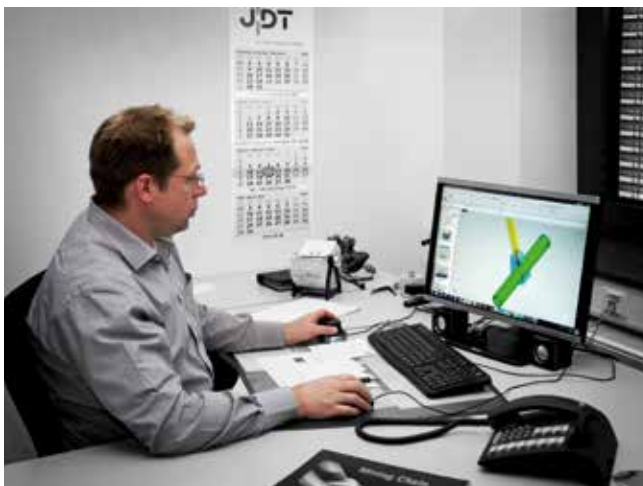

Warum das Rad neu erfinden, wenn in unserem reichhaltigen Erfahrungsschatz ähnliche Problemlösungen abrufbar sind?

Why reinvent the wheel, when you can call on similar solutions from our wealth of experience?

Anschlagmittelprüfung Lifting equipment inspection



Entsprechend der DGUV-Regel 100-500 müssen Anschlagmittel min. 1 mal jährlich einer Sichtprüfung und min. alle 3 Jahre einer Rissprüfung unterzogen werden.

According to the DGUV-Regel 100-500 lifting equipment must be subject to detailed visual inspection at least once a year and at a minimum of every three years a special crack detection.

Service – Anschlagmittelprüfung Service – lifting equipment inspection

Sichtprüfung

Grundsätzlich müssen Anschlagmittel vor jeder Inbetriebnahme einer Sichtprüfung unterzogen werden. Entsprechend der Vorgaben der DGUV-Regel 100-500 und der neuen Betriebssicherheitsverordnung müssen Anschlagmittel min. 1 mal jährlich einer genaueren Sichtprüfung unterzogen werden. Wir bieten Ihnen an, in Ihrem Werk diese Arbeiten für Sie zu erledigen. Unser Personal ist u. a. zertifiziert nach DIN EN ISO 9712 (ZfP-Personal).



Visual inspection

Lifting equipment must always be subject to visual inspection before being used. According to the DGUV-Regel 100-500 regulations and the new Occupational Health and Safety Regulations, lifting equipment must be subject to detailed visual inspection at least once a year. We can carry out this work for you in your plant. Among other qualifications and standards, our staff is certified in accordance with DIN EN ISO 9712.

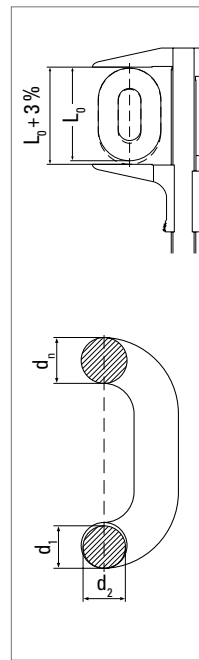

Dehnung

Innere Längung der Kette darf nicht mehr als 5 % betragen, dies entspricht einer äußeren Längung von 3 %.

Elongation

The elongation of the chain must not exceed 5 % measured inside the link. This corresponds to an outside elongation of 3 %.

Verschleißmessung

Der Mittelwert der Verschleißmessung muss min 0,9 × d betragen.

Wear determination

The wear must not exceed 10 % of the nominal wire diameter of the chain link $0,9 \times d$.

$$\frac{d_1 + d_2}{2} \geq 0,9 d$$

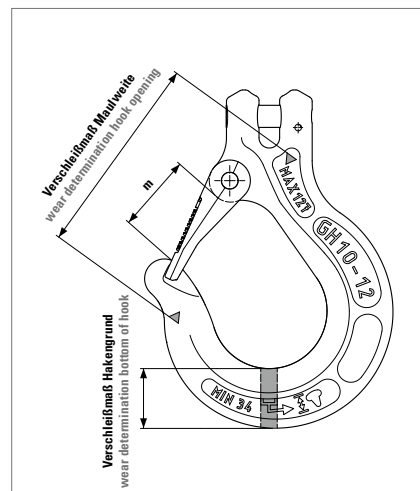

Das Hakenmaul darf nach Norm max. 10 % größer sein als das Nennmaß $> m <$ im Katalog. Um diese Messung zu vereinfachen, wird das Verschleißmaß an den Dreiecken gemessen. Dieses Maximalmaß ist auf dem Haken eingeschmiedet. Der Verschleiß am Bolzendurchmesser darf max. 10 % betragen. Zur Verschleißmessung im Hakenrund wird die Steghöhe im gekennzeichneten Bereich gemessen. Die Minimalhöhe darf nicht unterschritten werden, sie ist im unteren Bereich des Hakens eingeschmiedet.

Acc. to the standard the hook opening can be max. 10 % higher than the nominal size "m" in the catalogue. In order to simplify the measuring, the wear can be determined with help of the triangles. This maximum size is forged into the hook. The wear on the bolt diameter can be max. 10 %. In order to determine the wear on the bottom of the hook the web height can be measured in the marked area. The minimal height must not be less than the height indicated at the lower part of the hook.



Service – Anschlagmittelprüfung Service – lifting equipment inspection

Mindestens alle 3 Jahre müssen Kettengehänge einer speziellen Riss- bzw. Belastungsprüfung unterzogen werden. Diese Rissprüfung führen wir für Sie in Ihrem Betrieb, direkt vor Ort, durch. Unser speziell für diese Aufgaben geschultes Personal kann Sie entsprechend den Vorschriften der Berufsgenossenschaft beraten.

At a minimum of every three years, chain slings must undergo special inspection, including crack detection or load tests. We can carry out these inspections for you on site, on your premises. Our staff is specially trained in this testing and is qualified to give you advice on the requirements of the various regulatory authorities.

Reparaturen können direkt durchgeführt werden.
If necessary repair work can be done immediately on site as well.

Magnetische Rissprüfung – fluxen.
Magnetic crack detection.



PC-Programm >SERVICE< zur elektronischen Erfassung und Verwaltung der in Ihrem Besitz befindlichen Anschlagmittel. Automatischer Abgleich der geprüften Anschlagmittel. Das Programm ist passwortgeschützt und somit nur für von Ihnen autorisierte Personen zugänglich.

>SERVICE< PC program for the electronic recording and administration of your lifting equipment. Automatic comparison of the lifting equipment inspected. The program is password protected and therefore only accessible to authorised persons.

Der vorliegende Katalog wurde mit größtmöglicher Sorgfalt erstellt. Sollten sich trotzdem Fehler eingeschlichen haben, bitten wir um Entschuldigung. Irrtümer und Druckfehler bleiben vorbehalten. Maßangaben beinhalten die branchenüblichen Toleranzen. Sonstige technische Daten, insbesondere die Tragfähigkeitsangaben, beziehen sich auf bestimmte Einsatzbedingungen und können in Einzelfällen von den angegebenen Werten abweichen. Wir bitten daher um Verständnis, dass wir verbindliche Angaben nur dann machen können, wenn uns der individuelle Einsatz bekannt ist. Alle Abbildungen, Zeichnungen, Maße, Gewichte etc. sind Veränderungen unterworfen und deshalb unverbindlich. Sie können aus technischen Gründen ohne Vorankündigung geändert werden. Foto- und drucktechnische Gründe bedingen Farbabweichungen zum Original.

The greatest possible care has been taken in the preparation and production of this catalogue. We apologize for any errors which should nevertheless have found their way in to it. Printing and other errors excepted. Dimensions are subject to the usual technical tolerances. Other technical indications, especially those relating to, working load limit are valid for specific operating conditions, and deviations from the figures stated may occur in individual cases. We therefore ask for your understanding that we can only provide binding information if we have knowledge of the specific application. All illustrations, drawings, dimensions, weights etc. are subject to change and are therefore without engagement. They may be changed for technical reasons without notice. The colours depicted may deviate from the original due to technical reasons associated with photography and printing.

MORE THAN CHAIN



Anschlagmittel ENORM 10 Güteklasse 10
Lifting Equipment ENORM 10 Grade 10



Anschlagmittel NORM 8 Güteklasse 8
Lifting Equipment NORM 8 Grade 8



Anschlagpunkte
Attachment points



Bergbau
Mining Chain



Robotics
Robotics



Seit 1819 setzen wir von JDT als Made-in-Germany-Unternehmen mit Leidenschaft auf höchste Produktqualität, Innovationskraft, maximale Leistungsfähigkeit, Verfügbarkeit und auf einen kundenorientierten Service in allen Geschäftsfeldern. Seit fast zwei Jahrhunderten verbessert JDT mit neuen Ideen und wegweisenden Erfindungen die Produktionsprozesse und Produkte – und das immer zum Nutzen der Kunden. Heute ist JDT mit rund 200 qualifizierten Mitarbeitern ein weltweit führender Hersteller kompletter Kettensysteme und Zubehör für Bergbau und Industrie sowie Systemintegrator von Robotern in der Industrieautomation.

As a company that is proud to offer products that are Made in Germany, we at JDT have been passionately offering top quality products, innovation, performance, availability and customer-oriented service in all areas since 1819. For nearly two hundred years, JDT has been improving production processes and products with new ideas and groundbreaking inventions – always to the customer's benefit. Today, with around 200 qualified staff, JDT is a leading global manufacturer of complete chain systems and accessories for mining and industry, as well as a system integrator of robots in the field of industrial automation.

JDT – MORE THAN CHAIN

Anschlagmittel Güteklasse 12 Lifting equipment Grade 12

Durch ihren leistungsfähigen Werkstoff wie auch ihr formvollendetes Design, stellen die JDT Anschlagmittel aus der **MAXNORM 12** Baureihe bei Einhaltung der wesentlichen Vorgaben der PAS 1061 eine innovative Güteklasse 12 dar. **MAXNORM 12** Produkte bestechen durch noch höhere Festigkeiten, verbesserte Temperaturbeständigkeit und ein erneut perfektioniertes Handling. Jegliche Komponenten der Serie sind ebenfalls hinsichtlich der Punkte Gewicht und Ergonomie optimiert worden. Auf den folgenden Seiten bieten wir Ihnen detaillierte Informationen zur aktuellen **MAXNORM 12** Produktreihe.

As a result of the company's efficient material as well as its perfectly shaped design, JDT lifting accessories in the **MAXNORM 12** series represent innovative grade 12 equipment that adheres to the fundamental requirements of PAS 1061. **MAXNORM 12** products win over their users through greater strength, improved resistance to temperature and re-perfected handling. Each component in the series has been similarly optimised in terms of weight and ergonomics. The following pages offer you detailed information concerning the current **MAXNORM 12** product series.

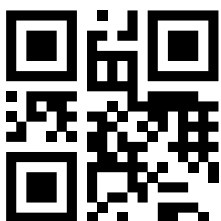

J. D. Theile GmbH & Co. KG
Letmather Straße 26 – 45
D-58239 Schwerte

Telefon: 0 23 04/757 - 0
Telefax: 0 23 04/757 - 177
www.jdt.de

Ausgabe 12/2016